

气体泄漏探测器

使用说明书

- XP-702Ⅲ-B (S)
- XP-702Ⅲ-A (S)
- XP-702Ⅲ-F (S)

本使用说明书记载有左面所示 3 种机型的使用方法

- 请将本使用说明书保管在方便之处，以便随时取阅。
- 请认真阅读本使用说明书后，正确使用。

目 录

包装里面的物品说明	1
1. 前言	2
防爆相关事项	2
符号标志说明	2
安全使用注意事项	3
2. 各部的名称和功能	4
3. 使用方法	7
使用程序	7
对象气体的表示方法	12
对象气体的切换方法	13
完全消音模式	13
报警蜂鸣器的更换方法	14
背光灯的点灯方法	14
4. 错误表示（异常报警）	15
5. 消耗品的更换方法	16
过滤器配件的更换	16
更换过滤片	17
电池的更换	18
6. 保养检查	19
日常检查	19
定期检查	19
主要消耗部件、更换部品及选购部件	20
7. 故障与预防措施	21
8. 保证书和登记卡	22
9. 规格	23
10. 检测原理	24
11. 术语的说明	24

— 包装里面的物品说明 —

包装箱中装有下述物品。**使用前**，必须确认是否齐全。作业时要采取万全对策，如果产品出现破损及缺少，请致电您所购买的店家或本公司，我们将为您发送。

名 称	数 量
气体探测器主机（带皮套）	1
排放过滤器（DF-114）	1
更换用过滤器片（FE-2）	1
可拆卸型配件（AT-2G）	1
防尘过滤片（FE-106）	1
把手带	1
5号碱性电池	2
使用说明书	1
简便操作说明书	1
登记卡及保证书	1
检查成绩书	1

● 选购（另售）气体捕集器装置

型式	内容物 ^{※1}
A T S - 1	气体捕集器（AT-5, AT-6）、生铜管（AT-11）、 取样筒（SH-4-05）
A T S - 2	气体捕集器（AT-5, AT-7A）、伸缩管（RP-4）
A T S - 3	伸缩管（RP-1）、可弯曲街头（AT-12）、取样筒（SH-4-1）
A T S - 6	气体捕集器（AT-5）、生铜管（AT-11）、 取样筒（SH-4-05）、 自由型配件（AT-2G）

※1：具体的内容物请参照 P20

1. 前言

非常感谢您购买气体泄漏探测器。为了您能够正常使用本气体泄漏探测器，请您认真阅读本使用说明书，这将有助于您防止发生气体泄漏事故和安全保障检查。

本品是用于探测城市煤气·LPG·氟利昂（气体）等其中 2 种气体※（切换式）〔XP-702Ⅲ-A（S）、XP-702Ⅲ-F（S）〕或者 1 种气体※〔XP-702Ⅲ-B（S）〕的泄露时、一旦达到预设的气体浓度，就会通过蜂鸣器和报警灯通知气体泄漏从而有助于防止气体泄漏事故的气体探测器。

（※检测对象气体请确认标识在设备主机气体名标贴上的气体名称）

无论您是否使用过气体探测器，请认真阅读本使用说明书加以理解。

请不要用于本品使用目的以外的用途。也不得采用本使用说明书所记载的以外使用方法。

■ 防爆相关事项



请在确认下述防爆相关事项之后使用本品。

使用条件

- 电池更换要在安全场所进行。
- 要收纳在本公司指定的皮套里使用。
- 防止静电综合对策：携带使用人的衣服是防静电工作服、鞋是导电鞋类（防止带电工作鞋），地板是导电作业地板（泄漏电阻 10MΩ 以下）。
- 不要使用指定电池以外的电池。

■ 标志符号的说明

正文中出现了危险、警告、注意等用语，这些用于的定义如下文所示。

 危险	如不可避免、将发生导致死亡或重伤的危险情况。
 警告	如不可避免、将可能发生导致死亡或重伤的危险情况。
 注意	如不可避免、将可能发生导致轻伤或物质损失的危险情况。
便笺	使用方面的建议。

1. 前言（接续）

■ 安全使用注意事项

为了您的安全使用，请务必遵守下述事项。

⚠ 危险

- 如果发出警报，请立即进行防止爆炸事故的所有必要处理。
- 气体排气口可能排放高浓度的可燃气体，由于有危险，请不要靠近火源。

⚠ 警告

- 接入电源时请务必在洁净的空气中进行。会自动调零，因此在气体空气中进行的话就不能正常探测。
- 请勿堵塞吸入口及排气口。一旦堵塞将无法探测。
- 请勿吸入水等。如果吸入将无法探测，机器有可能损坏。
- 请在洁净的状态下使用过滤器配件，过滤器配件脏了，水分附着的话，就不能正常探测。
- 请勿堵塞蜂鸣器孔，堵塞的话，报警声音会变小。



⚠ 注意

- 长时间不使用的情况下，请取出电池保管好。
- 即使长时间不使用的情况下，也请定期（1个月1次）检查电池余量。电池余量少的话可能会发生电池漏液，所以请更换新电池。
- 本机是防爆结构。请勿拆卸、改造、更改结构及电路，可能会有损防爆性能。
- 请勿长时间放置于高温、湿度大的地方，可能会有损机器性能。
- 请避免在使用温度/湿度范围以外以及急剧的温度/湿度变化下使用，可能会有损机器性能。
- 请避免很大的气压变化，可能会有损传感器性能破损。
- 请避免掉落、碰撞等强机械冲击和振动等，可能会有损机器性能。
- 本机在结露情况下，请去除并完全干燥后检查完再使用。
- 请避免在使用硅酮类密封料等周围或硅酮类气体空气中使用，可能会有损机器性能。
- 请勿使用指定电池以外的电池，防爆性能可能会损害。
- 也有探测到检测对象气体以外的的气体、溶剂的蒸汽等的情况，所以请考虑检测环境后使用。
- 探测高浓度的 SO₂、Cl₂ 等气体的话，传感器寿命会变短，误差有可能会变大。

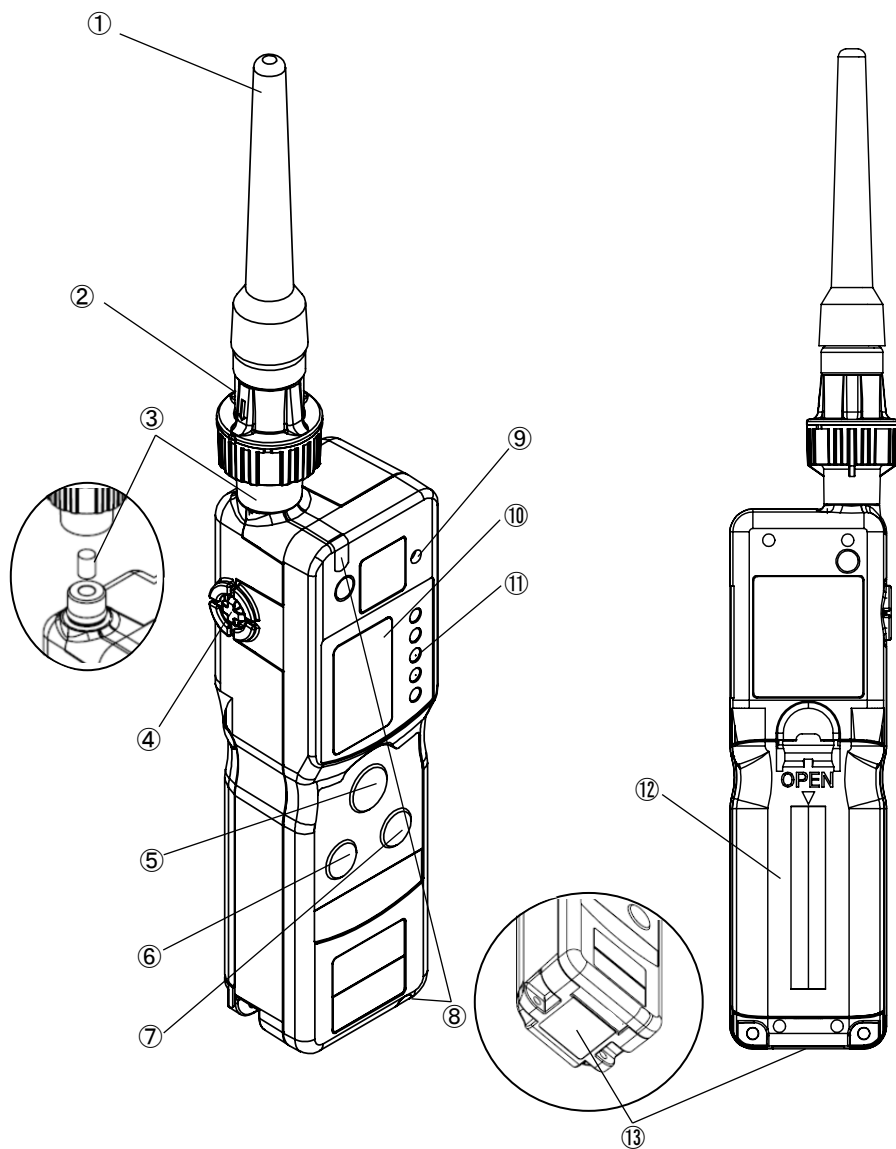
2.各部的名称和功能

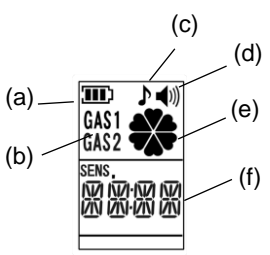

2.各部的名称和功能（续）

No.	名 称	功 能
①	可拆卸型配件 (AT-2G)	气体吸入口。
②	排放过滤器 (DF-114)	防止水或尘进入机器。
③	防尘过滤片 (FE-106)	防护设备不进细小的灰尘、砂等。
④	排气口	排放吸入的气体。
⑤	电源开关/灵敏度开关	进行电源切·入以及气体灵敏的等级设定的开关。
⑥	蜂鸣器开关	可操作 ON/OFF 来切换报警蜂鸣器声音。也用于 2 种对象气体时的切换。
⑦	泵复位开关 (背景灯开关)	泵发生错误时使泵恢复工作。 使 LCD 背景灯亮灯。 LCD 画面上显示对象气体名。
⑧	报警灯/错误灯 (红)	本机若探测到泄露气体即会闪烁或亮灯。随着泄露气体浓度增高, 闪烁频率变快, 如果进一步增高, 将亮灯。此外, 泵或传感器发生异常时会亮灯。
⑨	蜂鸣器孔	蜂鸣器响。
⑩	液晶显示屏画面 	显示气体灵敏度或各种信息。 (a) 显示电池余量。 电池余量 多 · · · · · 少  (b) 显示对象气体。(所显示的即为对象气体, 对象气体为 1 种时则不显示。) (c) 显示操作音。(操作音为 ON 时显示。) (d) 显示报警音。(报警音为 ON 时显示。) (e) 显示泵动作。(泵在 正常 动作旋转。) (f) 显示气体灵敏度等级、对象气体名、错误信息。
⑪	气体灵敏度灯 (绿)	显示气体灵敏度等级灯。气体灵敏度等级为 5 个等级。对象气体为氟利昂时, 固定在 1 段。
⑫	电池盖	电池盖。
⑬	气体名标贴	标识检测对象气体。

2.各部的名称和功能（续）

皮套



No.	名 称	功 能
1	侧面拉链	更换电池时开关。
2	背面兜	装简便操作说明书。
3	内兜	装更换用过滤器。

3.使用方 法

使用程序

警告 • 请务必在使用前进行「日常检查」。(参照 P19)



- 放入电池
购买时主机里是没有电池的，请放入电池。(参照电池的更换 P18)
- 接通电源→预热运转→气体灵敏度液面显示

警告 • 接通电源必须在洁净的空气中进行。会自动调零，所以在有气体的环境中进行的话就不能正常探测。

- 按下 [电源开关] 约 1 秒。蜂鸣器「哔」地鸣叫，电源接通。
- 预热运转中，LCD 画面里「ADJ」的音信亮灯显示。传感器的稳定状态由 5 个气体灵敏度灯（绿）来显示，随着传感器的稳定，最低灵敏度等级 [3] 开始灯逐个闪烁下行。预热结束之前，只有最高灵敏度等级 [0] 闪烁，预热即将结束。(预热时间最长 3 分钟)

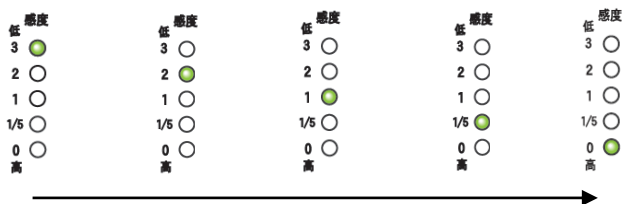

メモ

- 根据传感器的稳定情况，(快速稳定时) 有时不会逐个闪烁。
- 长期没有使用的机器会有预热时间变长、LCD 液面显示「E-S」(参照传感器故障 P15) 的情况。
显示传感器故障时，请重新接通电源。

3.使用方法 (续)

③ 如果预热结束,会发出「哔」的蜂鸣声,同时气体灵敏度显示灯(绿)亮灯, LCD液面显示气体灵敏度等级。

气体灵敏度等级在放入电池最初接通电源时设定[1],接着接通电源时,气体灵敏度等级将设定为切断电源之前设定的等级。

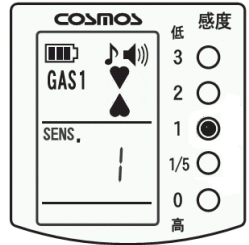

△注意 请在探测前确认检测对象气体。

- 1种气体用【XP-702Ⅲ-B(S)】时,请确认机器主机上气体名称标贴中记载的气体名。2种气体用切换式【XP-702Ⅲ-A(S)、XP-702Ⅲ-F(S)】时, LCD画面上则显示检测对象气体号「GAS1」或「GAS2」,所以请确认机器主机上气体名称标贴中记载的适合气体名称。
- 按下泵复位开关, LCD画面就会显示检测对象气体名称。(参照对象气体的显示方法 P12)

3.使用方法 (续)

④ 气体灵敏度等级,可以从气体灵敏度高的次序开始「0」级、「1/5」级、「1」级、「2」级、「3」级设定5个等级。根据需要改变气体灵敏度来探测。

☞

- 气体灵敏度等级下的气体探测浓度如下所示。
 「0」级时……………探测 1 0ppm 以下气体。
 (可探测的泄漏量: $3.3 \times 10^{-6} \text{Pa} \cdot \text{m}^3 / \text{s}$)
 「1/5」级……………可探测浓度 3 0ppm 左右的气体。
- 对象气体为氟利昂时,固定设定为「1/5」级,所以不能更改气体灵敏度等级。

●降低气体灵敏度的方法

每按压电源开关1次,在发出「哔」的蜂鸣声同时,气体灵敏度会降低等级。气体灵敏度显示灯(绿)亮灯的位置会往上移动一个; LCD液面的灵敏度显示也会显示出和气体灵敏度显示灯位置一样的灵敏度设定。

如果把气体灵敏度等级降至「3」级的话,

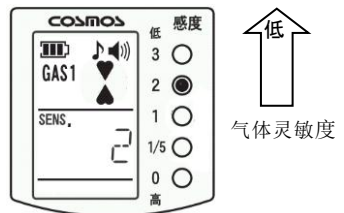

再调节将返回至「0」级。

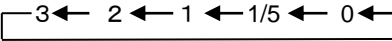
※感度設定 

 • 按压电源开关3秒以上将切断电源。

●提高气体灵敏度的方法

每按压两次（双击）电源开关，在发出「哔哔」的蜂鸣声同时，气体灵敏度等级也提高一级。气体灵敏度显示灯（绿）亮灯的位置会往下移动一个，LCD液面的灵敏度显示也会显示出和气体灵敏度显示灯位置一样的灵敏度设定。

如果把气体灵敏度等级调高至「0」级的话，再调节时将返回至「3」级。

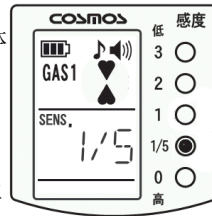

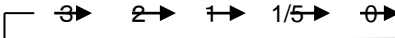

气体灵敏度
↓
高

※灵敏度设定 

使用方法

3.使用方法（续）

3. 探测

-  **危険**
- 报警蜂鸣器鸣叫时
如果报警蜂鸣器鸣叫，报警灯（红）闪烁・亮灯的话，请做必要的处理。如有必要躲避到安全的地方。欲返回时，请务必在确认到气体浓度在安全等级后再返回。
 - LCD画面的电池余量显示变为 （亮灯）的话，请务必在安全的地方（清浄洁净空气中）迅速更换电池。（参照电池的更换P18）
LCD画面显示出「E-B」（参照电池用完报警 P15），开始发出「哔一哔一」的报警音，表示将无法使用，请尽快更换电池。

将吸引口接近探测点。使用本机探测泄漏气体，报警灯（红）会闪烁、报警蜂鸣器开始发出「哔哔哔哔」的间断报警音。

随着泄漏气体浓度的升高，报警蜂鸣器的断续周期音越急促，最后变成连续音。（越靠近气体泄漏位置，报警蜂鸣器断续周期声音越急促。）

报警灯（红）与报警蜂鸣器同步，从闪烁变为常亮。

 • 可根据需要ON/OFF报警器蜂鸣器声音。（请参照报警蜂鸣器的切换方法P14）

4. 電源を切る

⚠注意

- 要切断电源时，请务必确认报警蜂鸣器不在鸣叫状态。如果在报警蜂鸣器鸣叫的情况下切断电源，再次接入电源时，可能会发生传感器错误（参照 P15）的情况。
- 探测到氟利昂时，请在吸入数分钟新鲜空气后再切断电源。否则再次通电时，可能会发生传感器错误（参照 P15）的情况。
- 探测到高浓度气体时，请在更换一定时间的新鲜空气后再切断电源，否则可能会损坏机器的性能。（参照高浓度气体吸引时的处置方法 P11）

探测结束时，持续按压电源开关约 **3 秒**，在「哔哔」的报警音响同时电源被切断。

使用方法

3. 使用方法（接续）

● 自动排气模式

电源切断时，如果气体残留在机器内，将自动进入排气模式。

如果进入自动排气模式，会发生「哔」的蜂鸣声，同时 LCD 液面会显示 60、59、58……地开始倒计时。到 0 时自动切断电源。即使]在倒计时过程中气体从机器内放掉的时候，电源被切断。自动排气模式时，不接受切断电源以外的操作。

● 高浓度气体吸引式的处理

在检测下列高浓度气体时，请在洁净空气中放置一定时间后再关闭。

在没有放置就关闭电源时，有可能会损坏机器性能。另传感器也可能错误显示（参照 P15）。

* 放置时间一览表（吸引 1000ppm 的大致时间）

气体名称	放置时间
氨气 (NH ₃)	10 分
环氧乙烷 (EO)	
戊烷 (C ₅ H ₁₂)	
丁二烯 (C ₄ H ₆)	
汽油	30 分
环氧丙烯 (PO)	
苯 (C ₆ H ₆)	
二氯戊烷	
二氯乙烷 (EDC)	
异丙醇 (IPA)	

3.使用方法（接续）

□ 对象气体的显示方法

按下泵复位开关，LCD画面上会显示对象气体名称。

气体灵敏度等级显示返回时，在对象气体名显示中按下泵复位开关，LCD画面会切换为气体灵敏度等级显示。另对象气体名称显示中按下电源开关，会随着灵敏度等级设定的改变，LCD画面会切换为气体灵敏度等级显示。

对象气体名	LCD画面显示
城市燃气	
LPG	
氟利昂	
其他气体	

3.使用方法（接续）

对象气体的切换方法

对象气体为 2 种时 [XP-702Ⅲ-A (S) 或 XP-702Ⅲ-F (S)], 再通电进行切换。边按蜂鸣器开关边按电源开关通入电源, 对象气体切换。

L C D 液面显示为「GAS1」或「GAS2」时为对象气体。

通入电源后, 切换对象气体时请切断一次电源。

⚠

- 按下泵复位开关, L C D 画面上会显示对象气体名称。
(参照对象气体的显示方法 P12)
- 对象气体为 1 种 [XP-702Ⅲ-B (S)] 时, 无显示, 也不能切换对象气体。

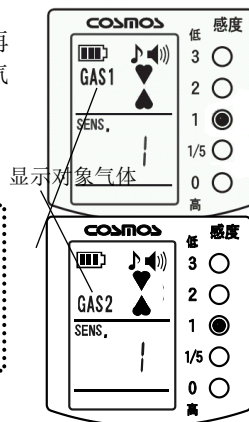

完全消音模式（操作音也消失）

⚠注意

- 完全消音模式下, 除异常时的报警声及电池更换报警音, 不会发出其他声响, 所以无法通过声音来确认操作。建议除**必要**的情况外不要使用, 使用后要确认到确实解除了。

在通电状态下, 按压蜂鸣器开关约 3 秒钟, 进入完全消音模式。

完全消音模式是, 操作音及报警蜂鸣器均不鸣叫, L C D 液面的操作音显示、报警灯音显示消失。不过, 异常时的报警及更换电池报警蜂鸣音 (无法使用状态) 鸣叫。(参照错误显示 P15 及电池更换 P18)

要解除完全消音状态时, 请再次按压蜂鸣器开关约 3 秒钟。只要不解除, 便无法进行报警蜂鸣器的切换操作。(参照报警蜂鸣器的切换方法 P14)

⚠

- 完全消音模式下, 即使 OFF 电源, 只要不解除操作及更换电池, 消音模式便不会被解除。

操作音显示 报警音显示

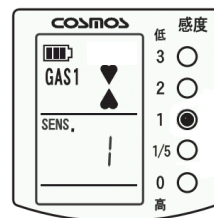
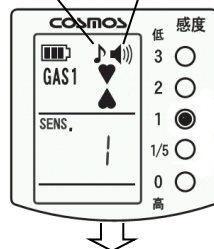

3.使用方法（接续）

报警蜂鸣器的切换方法

本机探测到泄漏气体时，只能ON/OFF发出的报警蜂鸣音。通电状态下，按压报警开关会发出「哔」的报警音的同时，ON/OFF报警蜂鸣音的可切换。LCD页面的报警音显示，报警蜂鸣音ON时亮灯、OFF时灯灭。



- 再次通电时、报警蜂鸣音的ON/OFF是切断电源前的设定状态。但是，电池更换后设定为ON。
- 进入完全消音模式状态下，无法进行报警蜂鸣音切换操作。

报警音显示

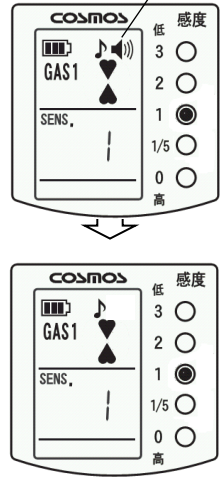

背景灯的亮灯方法





LCD画面的背光灯，可以只在按压泵复位开关时亮灯。发生了错误时会自动亮灯约15秒钟。



- 背光灯方面，考虑电池使用寿命，电池余量显示变为最终级别（只外框）时成为不亮灯标准。

4. 错误显示 (异常报警)

气体探测器发生异常时, 错误灯闪烁, LCD画面有错误显示, 蜂鸣器「哔哔」鸣叫。主要错误显示如下表所示, 请按照错误显示进行处理。

错误内容	错误显示	原因	处理
传感器错误	(错误灯闪烁) 	可能在通电时有某种气体存在。	请在洁净的空气中再次加入电源。几次反复操作也不修复时, 有可能是传感器异常请委托修理。
泵错误	(错误灯闪烁) 	可能会是吸入了水、吸引口堵塞。	请进行去除水等的处理(参照过滤器片的更换P16)。即使按压泵复位开关也显示同样的报警时, 有可能是泵故障或水等被吸入到了探测器内部, 请委托修理。
电池用完报警	(错误灯闪烁) 	电池电压下降, 机器不能使用的状态。	请更换电池(参照电池的更换P18)。
主机错误	(错误灯闪烁) 	有可能主机异常。	请委托修理。

5. 消耗品的更换方法

■ 过滤片的更换

过滤片脏、浸湿或排放过滤器内积存有水等情况下，请在清洁排放过滤器里面后更换上新的过滤片。

⚠注意

- 请勿在启动机器时更换过滤片，有可能灰尘等异物会进入机器里。
- 请正确安装过滤片。如果安装偏离，过滤器功能就不会充分发挥，可能会导致不能正常探测。
- 请准确安装过滤器容器。过滤器容器松动会成为水等浸入机器内部的原因。
- 水等从过滤片进入机身内部时，请委托修理。不能正常探测。

✖毛

- 请勿用手指等压、戳过滤器片，会因变形或损坏而有损防水·防尘功能。

① 逆时针旋转取下过滤器容器。

⚠注意

- 积存水或灰尘等时，请注意防止进入机器内部。

② 取出盖里的O形圈。

③ 更换过滤片。

✖毛

- 根据需要，请用干布清洁盖或过滤器容器内部。水等完全去除并干燥后更换上新的过滤片。

⚠注意

- 过滤片 (FE-2) 请务必安装在盖和过滤器容器之间。

④ 装入O圈，如原样组装好过滤器容器

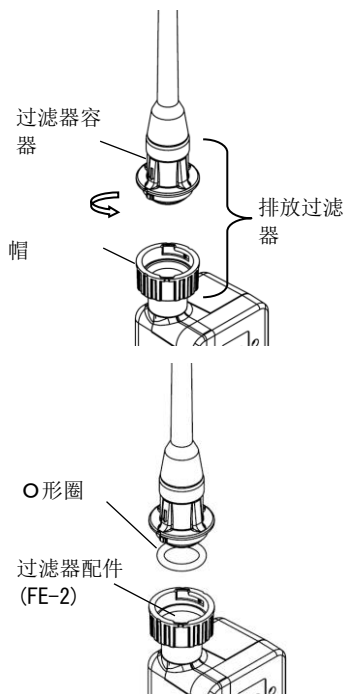

5.消耗品的更换方法（续）

■ 防尘过滤片的更换

- △注意**
- 防尘过滤片（FE-106）请在排放过滤器内装有过滤片（FE-2）的状态下使用。
 - 不使用过滤片（FE-2）的话，将无法防止水等的浸入。
 - 请勿在启动机器时更换防尘过滤片（FE-106）。

防尘过滤片（FE-106）是防止细小灰尘・沙子等进入内藏泵中的，请不要拆除。

正硅的使用状态（和排放过滤器（DF-114）并用）下，防尘过滤器是不会被污染的。如被污染，请更换新的过滤片（另购）。

- ① 逆时针旋转排放过滤器盖部分，取下可拆卸型配件的同时从主机拆下排放过滤器。

可拆卸型配件

盖

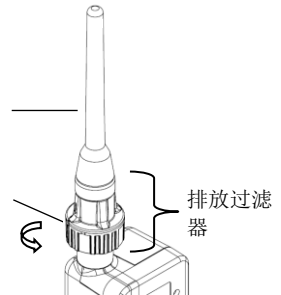

- ② 取出防尘过滤片（FE-106）更换上新的。

防尘过滤片（FE-106）

取出



放入

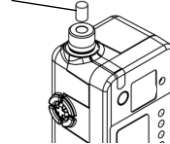

- ③ 请将排放过滤器如原样安装在机器上。

5.消耗品的更换方法（续）

■ 电池的更换

警告

- 请在防爆的安全场所更换电池。
- 请务必使用 5 号碱性干电池（LR6）。
用其他电池的话不能保证防爆性能。

LCD画面的电池余量显示为  时是余量很少的状态。

电池电压下降终止电压时，LCD画面显示「E-B」（参照电池用完报警 P15），将无法使用，请更换电池。

注意

- 请使用 2 节同型号未使用过的干电池。
- 2 节电池请同时更换。
- 低温环境下，由于电池特性电池使用时间比常温时变短。

- ① 取下皮套的呢绒带扣，打开拉链左右两处。
- ② 打开气体探测器背面的电池盖，如底面所示的相极那样放入新电池（5 号碱性干电池 2 节）。
- ③ 盖上电池盖，请确认电池盖不开
- ④ 请拉上皮套左右两处的拉链，扣好呢绒带扣。

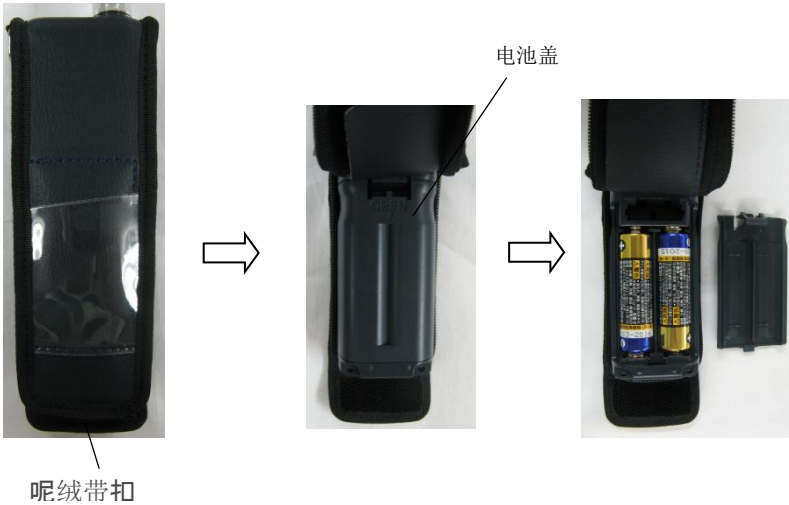

6. 维护检查

本产品属**精密**仪器，为保持其精度、确保安全，请按照下述项目进行检查。

掉落等冲击时、水浸时等**の通常环境以外使用**的场合（「1. 前言」中记载的**禁止事项**、及「9. 规格」中记载的范围**以外使用**）时，请务必实行**日常检查**、**定期检查**（收费）。

■ 日常检查









检查项目	检查内容
报警性能检查	取下防尘过滤片（参照防尘过滤片的更换 P17）、装上排放过滤片后通入电源及准备结束之后，设定为「1/5」等级，吸收检查气体，确认报警灯（红）闪烁，报警蜂鸣器鸣叫。 请在检查后切断电源，务必按原样安装好防尘过滤片。 确认完报警音显示在显像，可报警灯（红）不闪烁、报警蜂鸣器不鸣叫等情形时，请联络购买商家或本公司。
配件	请确认配件无影响作业的磨损・损坏，有的情况下，要更换新品。
过滤器垫片	排放过滤器 内 的过滤片变脏、渗入水分，排放过滤器内积存有水等情形时，请清洁排放过滤片内，更换新的过滤片。（参照过滤片的更换 P16）
电池余量	电池余量变少时，请更换新电池。（参照电池的更换 P18）
气密性确认	通入电源，堵住配件前端的吸入口，请确认 L C D画面 显示为「E-P」（参照泵错误 P15）。显示错误是正常的，请在按下泵复位开关后 使用 。 不显示错误时，估计是排放过滤器部位破损、隔膜的密封不良。请更换部件或请求修理。

■ 定期检查

为保持机器精度，请每年联系购买商家或直接联络我公司做检查调试（定期检查）。

6. 维护检查 (续)

主要消耗部件、更换部件及选购件

部件名	型号	品号	备注
过滤片 (10 片装)	FE-2	59160022	—
排放过滤器	DF-114	59070018	—
防尘过滤片 (5 个装)	FE-106	59160335	—
检查气体	EG-10 (LPG 以外用)	59150200	—
	EG-10L (LPG·其他用)	59150100	
可拆卸配件	AT-2G	20524843	配管、接头用
气体捕集器	AT-5	20524430	配管、接头用
			
气体捕集器	AT-6	20524441	埋入地下、墙壁配管用
			
气体捕集器	AT-7A	20524432	与 RP-4 组合使用
			
采样筒	SH-4-1	20524429	与退火铜管及 RP-1 组合使用
		1m	
采样筒	SH-4-05	20524531	与退火铜管组合使用
		50cm	
生铜管	AT-11	20524431	深处的配管、器具用
		60cm (チューブ付き)	
可弯曲接头	AT-12	59050101	与 RP-1 组合使用
伸缩管	RP-1	20524428	深处以及高处的配管、器具用
			
伸缩管	RP-4	20524433	地下配管、路面用
			
使用说明书		20593059	

7.故障和预防措施

在请求修理前，请对照下表再进行一次检查。

※不能操作时，请暂且去除所有电池，几分钟后再装回电池操作。

■ 气体探测器

情况	原因	处理	参照页
按电源开关不能接通电源	电池相极装反	正确重装电池。	电池的更换 P18
	电池到了使用寿命	更换电池。	
错误显示	请参照错误显示。		错误显示 P15
蜂鸣器不响	处于 完全消音 模式。	解除 完全消音 模式。	完全消音 模式 P13
	报警蜂鸣器在 OFF 位。	将报警蜂鸣器调至 ON 。	报警蜂鸣器 切换方法 P14

8. 保证书和登记卡

● 保证书和登记卡

包装箱内，除本使用说明书外，还装有保证书和登记卡。购买时销售店要填写店名及购买日期，请加以确认。登记卡用于客户与本公司间的联络，请寄回公司。

● 维护检查要求

您购买的气体探测器属于**精密機器**。为保持其**精度**、确保**安全**，请您在日常维护检查之外，每年请您联络购买的商家或本公司检查调试（定期检查）。

日常的维护检查中如有不明白之处，请联系本公司。
根据定期检查合同，我们为您提供定期检查。

关于机器的故障修理，请联系购买商家或直街联系本公司。
（送货费由您负担。）

● 关于保修

保修期内，只要您按照使用说明书正常使用，如果发生故障，我们将依照保证书内记载的内容进行修理，具体请参阅保证书。

9. 规格

■ 气体探测器

型 号	XP-702Ⅲ-B(S)	XP-702Ⅲ-A(S)	XP-702Ⅲ-F(S)
检测对象气体※1	1种可燃性气体 13A、LPG等	2种可燃性气体 13A、LPG等 切换式	可燃性气体和氟利昂 13A、R-407C、R-410A等 切换式
检测原理	热线型半导体式（参照P24）		
气体采样方式	自动吸引式		
检测泄露量	3. 3 × 10 ⁻⁶ Pa·m ³ /s 氟利昂：[R-407C] 12.4g/年 [R-410A] 11.2g/年		
检测浓度	10ppm 氟利昂：30ppm		
反应时间	3秒以内（氟利昂除外）		
电源（额定）	5号碱性干电池（LR6） 2个		
电源使用时间※2	约12小时（5号碱性干电池、25℃时）		
防爆结构※3	Ex ia IIB T3（安全防爆）		
保护等级※3	相当于IP22※4		
使用温湿度范围	-20~50℃ / 85%RH以下（不过，无结露）		
尺寸	约 W38×H130×D32 mm（突出部位除外）		
重量	约190g（含电池、皮套）		

※1 关于检测对象气体种类请咨询。

※2 电池使用时间因环境条件、使用条件、保存期、电池生产商等而异。

※3 皮套收纳状态中。

※4 所谓相当于IP22是指：对于用手指接近设备内部的危险位置的保护结构(IP2X)、以及外部对垂直两侧15度以内倾斜时，在4个位置各2.5分（合计10分）垂直落下的水滴不会给机器内部造成有害影响的结构

10.检测原理

● 热线型半导体传感器

兼发热装置和电极于一身的白金线圈上，金属氧化物半导体烧结成球状结构的传感器。检测伴随着在氧化物半导体表面的可燃气体吸附和氧化反应的导电度变化。

11.术语说明

防爆结构：为防止电气设备成为火源后在其周围的爆炸性空气中点火的电器设备使用结构。

安全防爆结构：不会因为正常时及事故时产生的电火花或高温部而点燃爆炸性气体，已通过点火实验等检验的结构。

安全场所：正常及异常状态下，爆炸性气体与空气混合，不会发生爆炸的场所。

(摘自工业气体检测报警器工业协会，气体检测报警器术语，检测管式气体探测器术语)

●本使用说明书丢失时

本使用说明书丢失时，请致电本公司、最近的下述分公司或营业所，我们将有偿提供。

●本使用说明书所述内容，因改良等因有变更恕不另行通知。

代理店・销售店



沃尔特电子（苏州）有限公司

Volt Electronics (Suzhou) Co., Ltd.

地址:苏州工业园区金鸡湖大道99号苏州纳米城 NW-02#701

电话:0512-62986512/62986522

传真:0512-62986532

邮箱:service@volt-china.com

网址:www.volt-china.com