

附带浓度显示功能

气体检测部

吸引式 PD-12

能看到浓度, 即看到了安心。

~附带显示功能, 紧凑型检测部~

PD-12

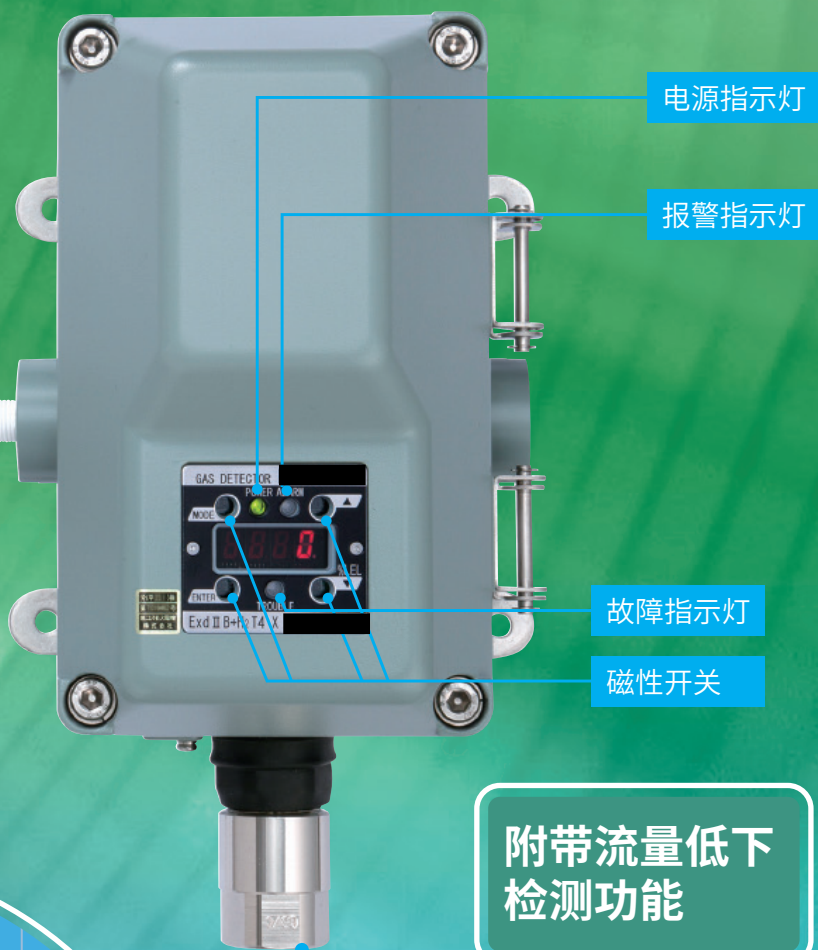

电源指示灯

报警指示灯

故障指示灯

磁性开关

附带流量低下
检测功能

线缆密封套

**吸引式检测部,
对应氢气防爆!**

能对各种各样用途的构成

1 能对各种各样用途的构成

连接蜂鸣器、旋转灯，作为一体型气体检测报警器使用。

● 连接蜂鸣器、旋转灯

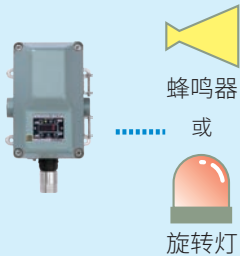

※非防爆规格，形状及规格请联系营业担当

2 连接我司的指示报警部， 作为分离型气体检测报警器

包括指示报警部，检测部的设置场所中也能看到报警及浓度，确保作业员的安全。

● 连接一点式指示报警器

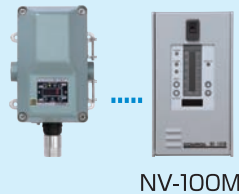

● 连接多点式指示报警器

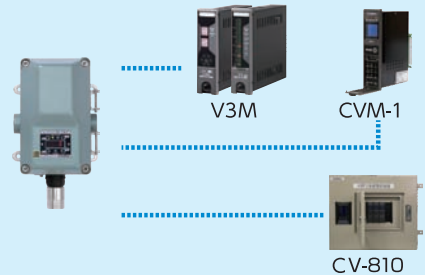

3 连接上位系统组合使用

连接集中控制系统 (DCS/PLC/SCADA等)，还可在重型卡车等方向使用。

● 各种集中控制系统的连接



扩大了PD-12的用途

扩散式安装困难及调试困难的场合，
可以选用吸引式PD-12。

恒温槽、燃烧设备等极高低温的场合

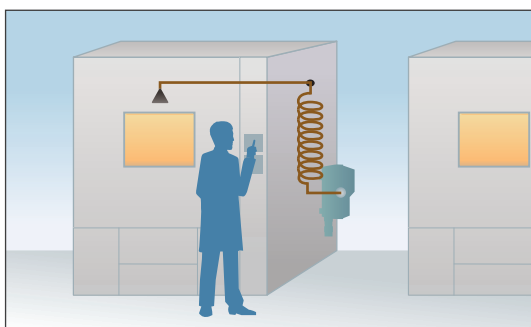

屋顶、狭隘、维护困难的场所

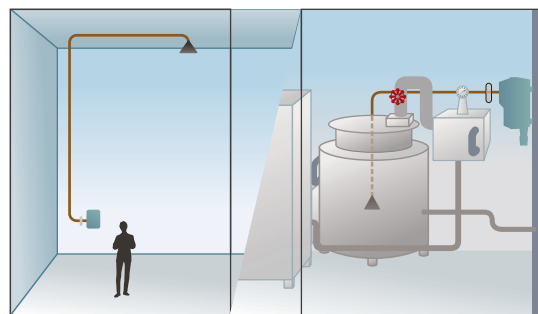

加氢站车辆加氢时的气体泄漏检测

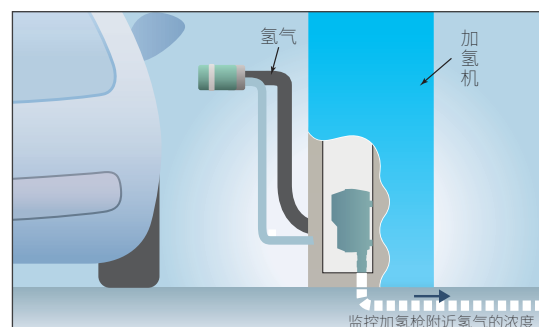

特 长

● 附带浓度、报警显示功能

在现场即可看到气体浓度、报警状态，确保了作业员的安全。

● 使用磁棒，维护方便

在现场用一根磁棒即可调整零点和量程等各种设定，简单便利。(图1)

● 相比于以往产品，更小型、轻量

实现小型化。

● 防爆构造

吸引式气体检测部PD-12跟以前的产品相比，能对应氢气防爆。施工简单，用途广的特点。

※取得了ATEX防爆认证，详细请咨询营业担当

● 附带流量低下检测功能(PD-12)

配管、过滤片堵塞引起的泵故障，流量降低到0.3L/min时发出流量低下信号，安全安心的设计(选购功能)。

● 防水、防尘构造

保护等级 IP66

● 环保的设计理念

对应无铅化及欧洲版RoHS指令。

环保的设计理念。



图1

一人维护，减少成本！！

■ 附带显示功能，检测部处确认即可
校正一人即可作业

Before

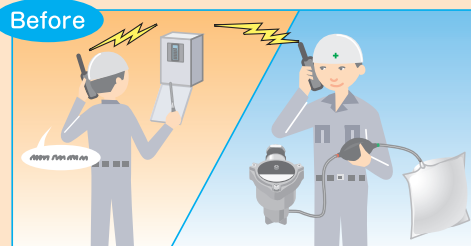

检测部输出到报警部后进行确认作业，至少两名操作员。

After

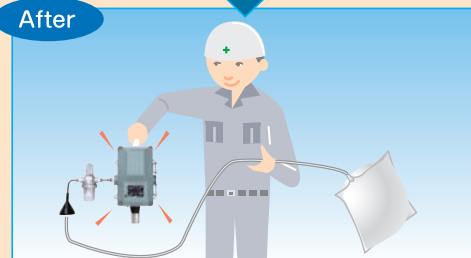

直接确认检测部的输出，一人作业即可。

● PD-12系列概要

接线口排列

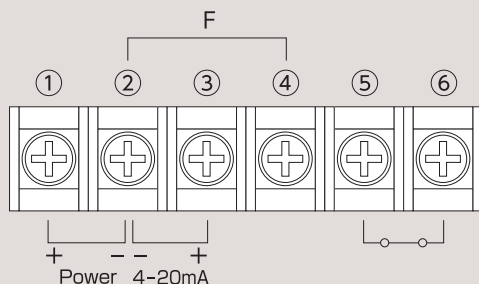

- ① 24V(+)
- ② GND
- ③ Signal
- ④ F (流量故障输出)※1
- ⑤ ZA (TA)※2
- ⑥ ZC (TC)※2

※1. 流量低下时输出(集电极开路)

※2. ZA、ZC: 气体报警接点(标准)

TA、TC: 故障接点(要指定)

PD-12外形图

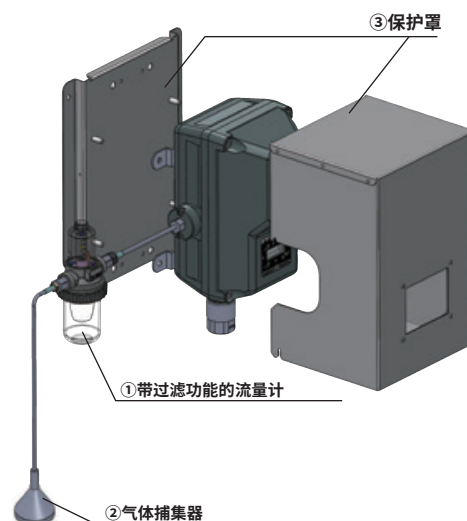

PD-12系列概要

标准附属品、选购品

标准附属品

- ① 带过滤功能的流量计 (FC-32)
- ② 气体捕集器 (PF-N3)

选购品

- ③ 保护罩 (PW-41)
保护机器免受风雨影响

排水过滤器 (AD-40)

排去采样进来的水分，减轻传感器的影响
(根据其他用途有各种过滤器可对应)

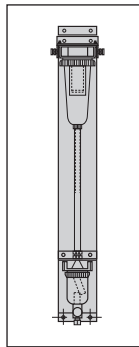

PD-12外形尺寸图

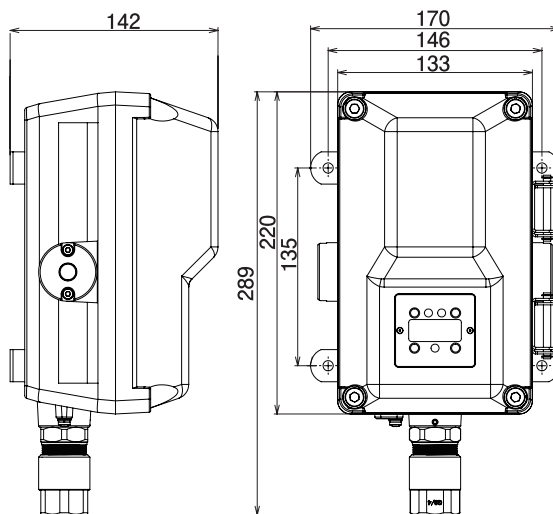

规格

型号	PD-12
检测原理	气体热传导式
检测对象气体	根据规格而定
检测方式	泵吸式
吸引流量	0.5L/min以上
检测范围	根据规格而定
报警设定值	根据规格而定
报警精度	可燃性气体: 同等条件下报警设定值的±25% 毒性气体: 同等条件下报警设定值的±30%
报警延迟	可燃性气体: 报警设定值浓度的1.6倍气体下, 反应时间30秒以内 毒性气体: 报警设定值浓度的1.6倍气体下, 反应时间60秒以内
报警显示	气体报警: 红色LED灯闪烁 故障报警: 黄色LED灯闪烁 (传感器断线、传感器零点低下、电源电压异常等)
外部输出	气体浓度模拟信号: DC4-20mA(电源负极共用) 气体报警和故障接点×1 1a无电压接点/自动复位 (额定电压: AC250V 0.5A或DC30V 0.5A负载电阻)
气体浓度显示	LED显示屏: 4位数字显示
操作方法	4点磁性开关
防爆结构	Exd IIB + H ₂ T4 Gb
保护等级	IP66
适用电源线	电源线外径: Ø11 ~ 15 6芯信号屏蔽线: CVV-S 1.25mm ² 或2.0mm ²
使用温湿度范围	温度: -20°C ~ +50°C 湿度: 10 ~ 90%RH (0°C ~ 50°C) ※2
电源	DC24V (±20%)
消耗电力	最大7.5W
外形尺寸	W133×H289×D132mm (突出部份除外)
重量	约5.2kg

- ※1. 报警器接点为标准规格。作为故障接点使用时需要指定。
- ※2. 无剧烈的温度湿度变化, 无结露。

采样盘外形尺寸图

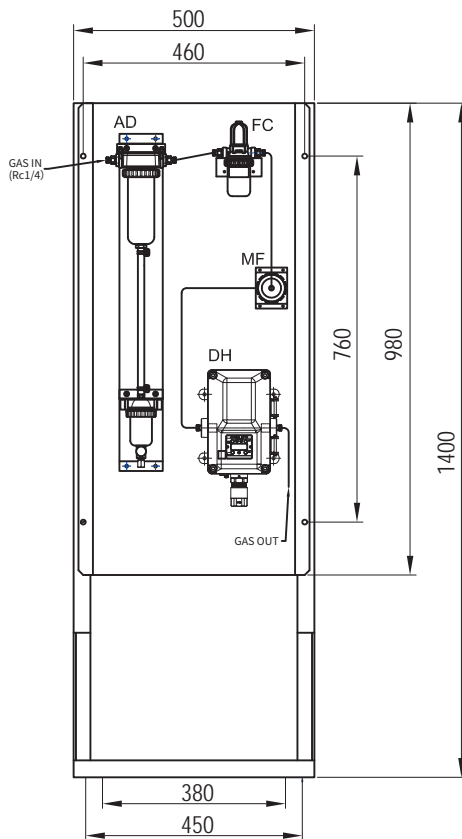

记号	名称	型号
AD	排水过滤器	AD-40
FC	流量计	FC-32
MF	除尘过滤器	MF-01
DH	气体检测器	PD-12



安全须知

- 在使用前请务必仔细阅读“使用说明书”，并在此基础上正确使用。
- 请将检测器用于指定对象气体。如果检测器用于指定对象气体之外，则有可能造成事故发生。

为了维护检测器的性能, 保证安全, 请进行日常点检及定期点检。

VOLT® 沃尔特电子(苏州)有限公司
Safety Expert Volt Electronics (SUZHOU) Co., Ltd.

地址: 苏州工业园区通园路199号联发工业园6栋2F
电话: 0512-62986512 0512-62986522
传真: 0512-62986532 邮编 215123
邮箱: service@volt-china.com
网址: www.volt-china.com